

Inhoud

Installatie

- Uw afstandsbediening **2**
- Vorbereiding **3**
- Gebruik van de menu's **4**
- TV-zenders vastleggen **4**
 - Uw menutaal kiezen **4**
 - Automatische installatie **5**
 - Handmatige installatie **6**
- Herschikken **7**
- Programmalijsl weergeven **7**

Bedienen

- Gebruik van de afstandsbediening **8-9**
- Toetsen vooraan op het toestel **10**
- Beeldmenu **11**
- Geluidsmenu **11**
- Speciaal menu **12**
- Teletekst **13-14**

Randapparatuur aansluiten

- Randapparatuur aansluiten en selecteren **15-17**
- Toetsen van de videorecorder **18**

- Tips **19**
- Index **20**

Help?

Indien deze handleiding geen antwoord geeft op uw vraag of indien 'Tips' uw TV-probleem niet oplost, kunt u de Lokale Philips Klantendienst of Servicecentrum bellen. Zie het bijgevoegde World-wide garantie boekje.

Gelieve het Model en Product nummer dat u kan vinden op de achterzijde van uw televisietoestel of op de verpakking, klaar te houden vooraleer de Philips helplijn te bellen.

Model:

Product No:

Installatie

Uw afstandsbediening

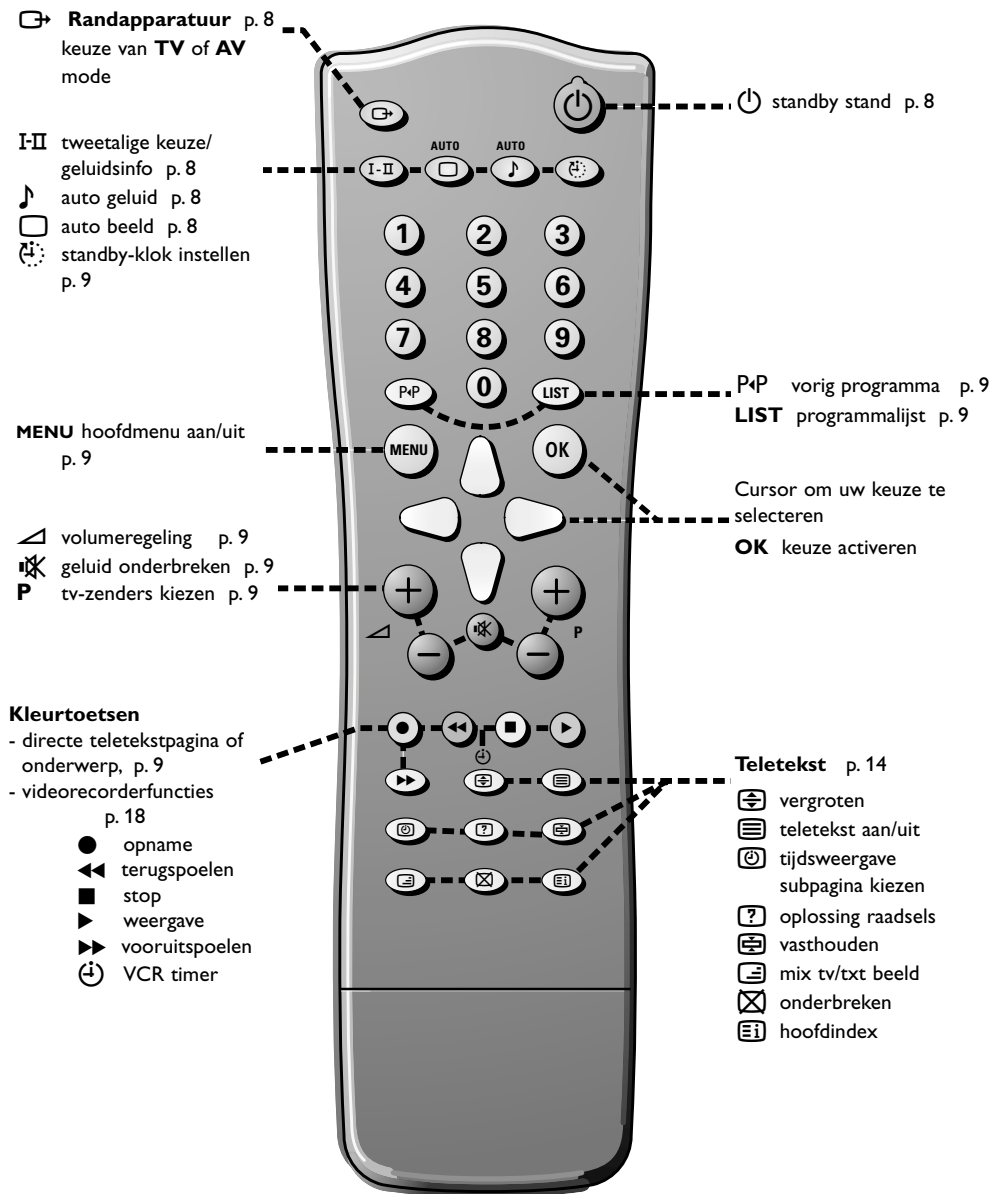

Vorbereiding

- 1 Plaats uw toestel op een harde ondergrond.**

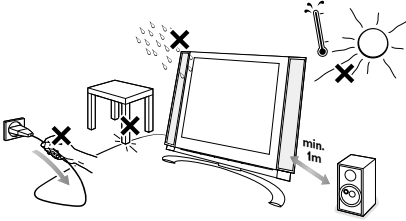

Zorg ervoor dat de positie van het televisietoestel een vrije luchtstroom mogelijk maakt. Laat de ventilatieopeningen aan de achterzijde vrij. Om onveilige situaties te voorkomen, mogen geen open vlammen - zoals brandende kaarsen - op of in de nabijheid van het televisietoestel worden geplaatst. Vermijd warmte en rechtstreeks zonlicht en stel het televisietoestel niet bloot aan regen of water. Het toestel mag niet worden blootgesteld aan gedruip of gespat.

- 2 Sluit de antenne goed aan op de antenne-ingang ANT IN 75Ω aan de achterzijde van de TV.**

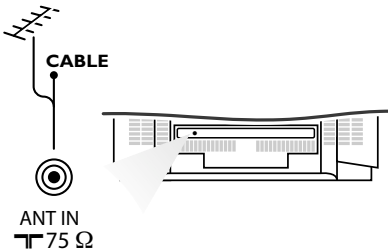

- 3 Afstandsbediening: Verwijder het klepje van de batterijhouder. Plaats de 2 meegeleverde batterijen (Type R6-1.5V) in het batterijvak).**

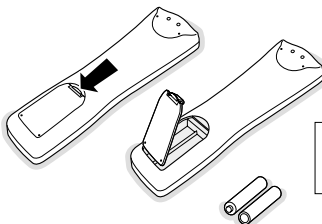

R6 / 1,5 V

- 4 Vermogen: Deze TV werkt via DC-voeding die wordt geleverd door de AC-DC adapter. De stroomspanning is aangegeven op het label aan de achterzijde. Gebruik enkel de AC-DC adapter die**

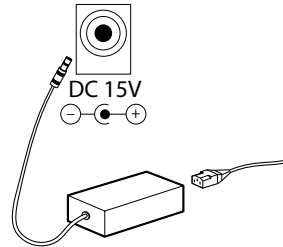

werd meegeleverd met het televisietoestel en sluit nooit een wisselstroom rechtstreeks aan op het televisietoestel. De AC-DC adapter werkt via AC-voeding, de stroomspanning is aangegeven op het label van de AC-DC adapter. Stop de DC-stekker van de AC-DC adapter in de DC-contrastekker met een spanning van 15V aan de achterzijde van het televisietoestel. Koppel de AC-DC adapter en de stroomkabel aan. Stop de stekker in het stopcontact met een netspanning van 110V-240V.

- 5 TV inschakelen: Druk op de schakelaar aan de voorzijde van uw TV om het toestel in of uit te schakelen.**

Wanneer de TV in de standby stand staat, licht het standby lampje aan de voorzijde van het televisietoestel helder op. Druk nogmaals op de standby toets  of op de toets - P + of op één van de cijfertoetsen op de afstandsbediening om de TV in te schakelen.

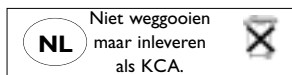

Gebruik van de menu's

- 1 Druk herhaaldelijk op de **MENU** toets om elk menu weer te geven.
- 2 Beweeg de cursor op en neer om een keuze te maken in de menu's.
- 3 Beweeg de cursor links en rechts om de instelling van een menu-item te wijzigen of druk op de **OK** toets om toegang te krijgen tot een submenu.

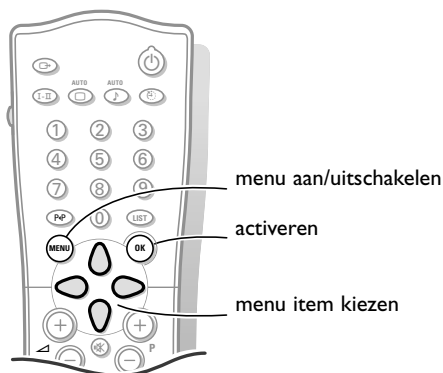

TV zenders vastleggen

Uw menutaal kiezen



- 1 Druk eenmaal op de **MENU** toets op de afstandsbediening om het Installatie menu te selecteren.
- 2 Beweeg de cursor neer om het menu **Taal** te kiezen.
- 3 Druk op de **OK** toets.
- 4 Beweeg de cursor op en neer om uw taal te kiezen.
- 5 Druk op de **OK** toets.

U kunt uw TV-zenders zoeken en vastleggen op twee manieren: met Automatische installatie, zie p. 5 of Handmatige installatie (TV-zender per TV-zender ingeven), zie p. 6. Maak uw keuze en druk op de **OK** toets.

Automatische installatie



- 1 Kies het TV-systeem.
- 2 Beweeg de cursor links en rechts om het TV-systeem te selecteren van het land of werelddeel waarvan u de TV-zenders wilt kiezen.
Als u een aansluiting hebt op het kabelnet, selecteer dan het TV-systeem van het land of werelddeel waar u zich nu bevindt.
DK: PAL D/K, SECAM D/K (Oost-Europa)
BG: PAL B/G, SECAM B/G (Europa/Oost-Europa/Frankrijk)
I: PAL I/II (U.K./Ierland)
L: (indien aanwezig) (Frankrijk)
- 3 Beweeg de cursor op en neer om **Vastleggen vanaf** te kiezen.
- 4 Beweeg de cursor links en rechts om een kanaalnummer te selecteren of voer het

kanaalnummer in met de cijfertoetsen vanaf de plaats waar u wilt zoeken naar nieuwe TV-zenders. Indien u bijvoorbeeld de TV-zenders 1 tot 11 die u voordien hebt vastgelegd, wilt behouden, moet u kanaalnummer 12 ingeven. Uw TV zal nieuwe zenders zoeken vanaf nummer 12.

- 5 Beweeg de cursor op en neer om **Zoeken** te selecteren.
- 6 Druk op de **OK** toets om de Automatische programmering te beginnen. Alle beschikbare TV-zenders worden automatisch gezocht en vastgelegd. De namen van de TV-zenders worden vastgelegd, ook wanneer de TV-zenders VPS (Video Programme Service), PDC (Programme Delivery Control) of Teletext uitzenden.
Indien geen naam kan worden toegekend aan de TV-zender, wordt enkel het kanaalnummer toegekend en vastgelegd als C-kanaal (V/UHF 01-69) of S-kanaal (Cable 01-47), gevolgd door een nummer.

Druk op de **MENU** toets om de automatische programmering te beëindigen.
Wanneer de automatische programmering voltooid is, verschijnt het Programmamenu **Herschikken**. Zie verder.
- 7 Druk herhaaldelijk op de **MENU** toets indien u het menu wilt verlaten.

Handmatige installatie

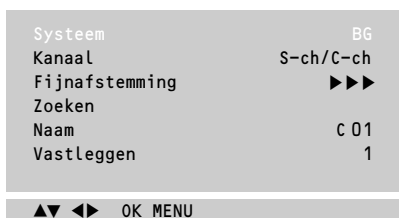
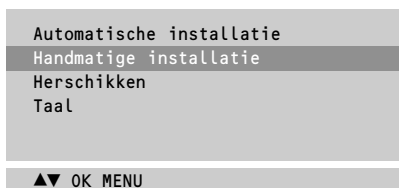

TV-zenders zoeken en vastleggen gebeurt zender per zender. U kunt eveneens een naam van max. 5 letters of cijfers toekennen aan een programma. **U moet alle stappen** van het Handmatige Installatie menu **doorlopen**.

- 1 Kies **Handmatige installatie** in het Installatie menu.
- 2 Druk op de **OK** toets om toegang te krijgen tot het Handmatige Installatie menu.
- 3 Beweeg de cursor links en rechts om het TV-systeem te selecteren van het land of werelddeel waarvan u de TV-zenders wilt kiezen.
Als u een aansluiting hebt op het kabelnet, selecteer dan het TV-systeem van het land of werelddeel waar u zich nu bevindt.
DK: PAL D/K, SECAM D/K (Oost-Europa)
BG: PAL B/G, SECAM B/G
(Europa/Oost-Europa/Frankrijk)
I: PAL I/II (U.K./Ierland)
L: (indien aanwezig) (Frankrijk)
- 4 Beweeg de cursor op en neer om **Kanaal** te kiezen.
- 5 Beweeg de cursor links en rechts om kanalen te selecteren (**C-ch** voor kanalen via de antenne of **S-ch** voor kanalen via de kabel).
Als u het C- (01-69) of S-kanaalnummer (01-47) kent, kunt u deze direct ingeven met de cijfertoetsen 0 tot 9. Vraag een lijst bij uw kabelexploitant of handelaar.

- 6 Beweeg de cursor op en neer om **Zoeken** te selecteren.
- 7 Beweeg de cursor links en rechts om te beginnen zoeken. Wanneer een TV-zender gevonden is, wordt het zoeken stopgezet.

Fijnafstemming

Bij slechte ontvangst, kunt u deze verbeteren met behulp van fijnafstemming. Beweeg de cursor op en neer om **Fijnafstemming** te selecteren. Beweeg de cursor links en rechts om het beste beeld en geluid in te stellen.

Een programmaam toekennen

U kunt de reeds ingevulde programmaam veranderen of een naam geven aan een programma waarvan nog geen naam is ingevuld. Aan de programmanummers 0 tot 99 kunt u een naam toekennen van max. 5 letters of cijfers.

- Beweeg de cursor op en neer om **Naam** te selecteren.
Beweeg de cursor links en rechts om het karakter te selecteren.
De spatie, de cijfers en andere speciale tekens bevinden zich tussen Z en A.
Druk op de **OK** toets.
Kies het volgende karakter. Ga verder met de volgende stappen.
- 8 Indien de naam werd ingegeven voor het vereiste kanaal, beweeg dan de cursor op en neer om **Vastleggen** te selecteren.
 - 9 Beweeg de cursor links en rechts om een kanaalnummer te selecteren of geef het kanaalnummer in met de cijfertoetsen.
 - 10 Druk op de **OK** toets om de TV-zender vast te leggen.
Herhaal stappen 4 tot 10 om een andere TV-zender vast te leggen
- Druk herhaaldelijk op de **MENU** toets indien u het menu wilt verlaten.

De programmalijst herschikken



U kunt, volgens uw eigen keuze, de vastgelegde TV-zenders wissen of overslaan. U kunt eveneens de toegewezen nummers van de TV-zenders herschikken of het gekozen kanaalnummer vervangen door spaties.

- 1 Beweeg de cursor op en neer om **Herschikken** te selecteren in het Installatie menu.
- 2 Druk op de **OK** toets om toegang te krijgen tot het Herschikken menu.

Een TV-zender wissen

- 1 Beweeg de cursor op en neer, links en rechts om een TV-zender te kiezen die u wilt wissen.
- 2 Druk **tweemaal** op de rode toets op de afstandsbediening. Het gekozen kanaalnummer wordt gewist, alle volgende kanalen verschuiven één positie omhoog.

Een TV-zender kopiëren

- 1 Beweeg de cursor op en neer, links en rechts om een TV-zender te selecteren die u wilt kopiëren.
- 2 Druk op de groene toets op de afstandsbediening. Alle volgende kanaalnummers verschuiven één positie omlaag.

Een TV-zender rangschikken

- 1 Beweeg de cursor op en neer, links en rechts om een kanaalnummer te selecteren dat u wilt rangschikken.
- 2 Druk op de gele toets op de afstandsbediening.
- 3 Beweeg de cursor op en neer, links en rechts om de TV-zender te rangschikken op het gewenste kanaalnummer.
- 4 Druk nogmaals op de gele toets om deze functie uit te schakelen.

Een kanaalnummer overslaan

- 1 Beweeg de cursor op en neer, links en rechts om een kanaalnummer te selecteren dat u wilt overslaan.
- 2 Druk op de blauwe toets op de afstandsbediening. De overgeslagen TV-zender wordt weergegeven in een blauwe kleur.
- 3 Druk nogmaals op de blauwe toets.

Als u na het installeren snel de TV-zenders doorloopt met de cursortoetsen op/neer, kunnen enkel deze TV-zenders worden geselecteerd die niet werden overgeslagen. TV-zenders die werden overgeslagen, kunnen nog steeds worden geselecteerd met de cijfertoetsen of in de programmalijst, waar ze in een blauwe kleur worden weergegeven.

Druk herhaaldelijk op de **MENU** toets om het menu te verlaten.

Programmalijst weergeven

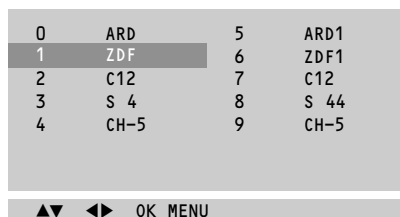

- 1 Druk op de **LIST** toets op de afstandsbediening om de programmalijst weer te geven.
- 2 Gebruik de cursor op/neer, links/rechts om de lijst van 100 zendernummers te doorlopen.
- 3 Druk op de **OK** toets om de gewenste TV-zender te selecteren.

Opmerking: TV zenders die in het blauw worden weergegeven, worden overgeslagen in het Herschikken menu.

Bedienen

Gebruik van de afstandsbediening

Bron

Andere randapparatuur kiezen: druk herhaaldelijk om **TV**, **AV1**, **AV2** of **S-VIDEO** mode te kiezen.

I-II Tweetalige uitzending en geluidsmode

Druk op deze toets

- om te kiezen tussen **Stereo** en **Mono** als de TV-zender stereogeluid uitzendt, of tussen **Nicam Stereo** en **Nicam Mono** als de TV-zender digitaal geluid uitzendt
- om over te schakelen van **Nicam Dual I** op **Nicam Dual II** of **Nicam Dual I-II** indien een TV-zender Nicam Dual geluid uitzendt
- om te kiezen tussen **Dual I**, **Dual II** of **Dual I-II II** bij een TV-zender die in twee verschillende talen uitzendt: **Dual I** zendt de primaire omroeptaal naar de luidsprekers; **Dual II** zendt de secundaire omroeptaal naar de luidsprekers; **Dual I-II** zendt een verschillende taal naar elke luidspreker.

Opmerking: selecteer mono-ontvangst in geval van zwakke stereogeluidssignalen met stereo of Nicam stereotransmissie.

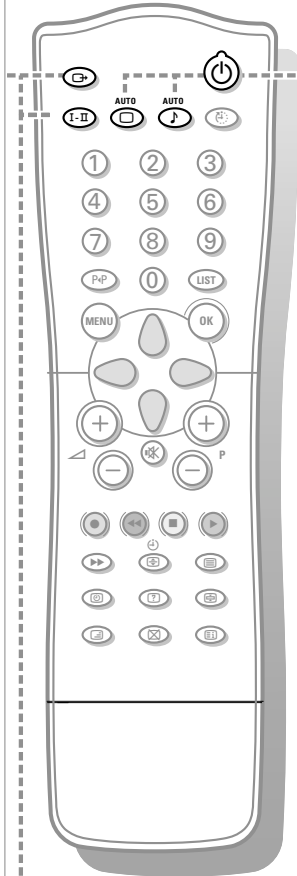

Standby

Schakelt de TV aan vanuit de standby stand of in de standby stand vanuit de uit-stand.

AUTO toetsen

Om voorgedetermineerde beeld- en geluidinstellingen te kiezen.

AUTO beeld

Telkens u deze toets indrukt, verschijnt een verschillende beeldinstelling die overeenstemt met een bepaalde fabrieksinstelling van Contrast, Helderheid, Kleur en Scherpte.

AUTO geluid

Telkens u deze toets indrukt, verschijnt een verschillende geluidinstelling die overeenstemt met een bepaalde fabrieksinstelling van treble (hoge tonen) en bass (lage tonen).

Persoonlijk verwijst naar de persoonlijke beeld- en geluidinstellingen die u in het Beeld- en Geluidsmenu heeft gekozen en vastgelegd.

Keuze geluidsuitgang in AV mode

In de AV mode kunt u het uitgaand geluid kiezen voor de linkse en rechtse luidsprekers. Druk herhaaldelijk op de I-II toets om te kiezen tussen:

- **L+R**: het audiosignaal van de audio L input wordt verstuurd naar de linkse luidspreker, het audiosignaal van de audio R input naar de rechtse luidspreker
- **L+L**: het audiosignaal van de audio L input wordt verstuurd naar de linkse en rechtse luidspreker
- **R+R**: het audiosignaal van de audio R input wordt verstuurd naar de linkse en rechtse luidspreker.

MENU Druk herhaaldelijk om elk menu weer te geven.

OK Druk op deze toets om uw keuze in de menu's te activeren.

Volume

Druk + of - om de geluidsterkte te regelen.

Geluid onderbreken

Om het geluid tijdelijk te onderbreken of om het geluid terug te krijgen.

TV-zenders kiezen

- om snel de TV-zenders te doorlopen die niet werden overgeslagen
- om de TV aan te zetten vanuit de standby stand.

Video recorder toetsen zie p. 18.

Tijdsweergave

De tijd, afgeleid van een TV-zender met teletekst vastgelegd op programmanummer 1 of onder het laagste niet overgeslagen programma-nummer, verschijnt op het scherm.

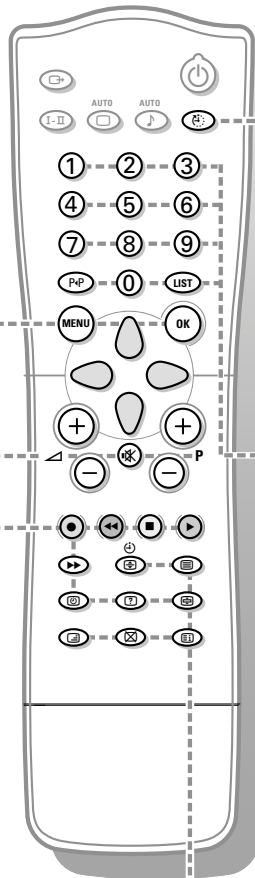

Standby-klok

Met deze toets kunt u een tijdsduur instellen waarna de TV automatisch naar standby schakelt.

Druk herhaaldelijk op de toets om het aantal minuten te kiezen. De teller loopt vanaf 0, 10, 20, 30... tot 240 minuten. De klok begint af te tellen vanaf het aantal gekozen minuten.

Opmerking: Om de resterende tijd te bekijken, moet u éénmaal op de toets drukken. Om de slaaptijd op te heffen, moet u herhaaldelijk op toets drukken tot 0 verschijnt.

0/9 Cijfertoetsen

Om een TV-zender te kiezen.

P/P Vorig programma

Om de vorige gekozen TV-zender opnieuw te doen verschijnen.

LIST Programmalijs

Om de programmalijs weer te geven.

Teletekst aan/uit zie p. 13.

Teletekst functies zie p. 14.



Toetsen vooraan op het televisietoestel

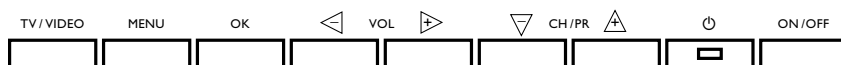
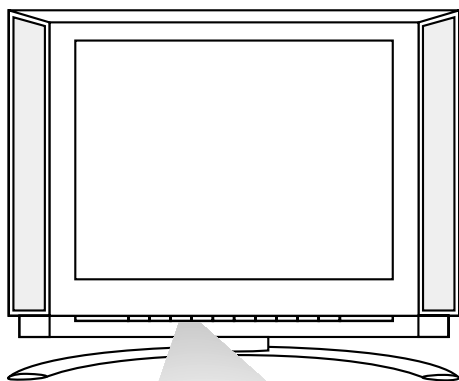

Wanneer uw afstandsbediening zoek of defect is, kunt u uw TV nog altijd bedienen met de toetsen vooraan op het toestel.

ON/OFF: Druk op de toets **ON/OFF** om de TV in of uit te schakelen

TV/VIDEO: Druk herhaaldelijk om de **TV** of **AV** mode te kiezen

MENU: Druk herhaaldelijk om elk menu weer te geven

OK: - Druk op deze toets om uw keuze in het menu te activeren

- **Auto demonstratie:** Houd de **OK** toets ingedrukt gedurende ongeveer 10 seconden.

Alle menu's worden automatisch één na één weergegeven.

Om de Auto demonstratie te stoppen, volstaat het op eender welke toets op het frontpaneel te drukken.

- **VOL + :** - Druk - of + om een keuze te maken in de menu's;

- Druk - of + om de geluidsterkte te regelen;

- Druk - of + om de menu-instellingen te regelen.

- **CH/PR +/-:** Druk - of + om de TV-zenders die niet werden overgeslagen snel te doorlopen;

- Druk - of + om een keuze te maken in de menu's;

- De TV in te schakelen vanuit de standby stand.

⏻: Schakelt de TV in of uit de standby stand.

Het **⏻** lampje licht helder op wanneer de TV in de standby stand staat, en zwakt af wanneer de TV is ingeschakeld.

Gebruik van de menu's

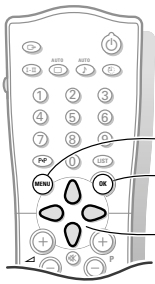

menu aan/uitschakelen

activeren

menu item kiezen

- 1 Druk herhaaldelijk op de **MENU** toets om het beeld-, geluids- of speciaal menu weer te geven.
- 2 Beweeg de cursor op en neer om een keuze te maken in de menu's.
- 3 Beweeg de cursor links en rechts om de instelling van een menu-item te wijzigen of druk op de **OK** toets om toegang te krijgen tot een submenu.
- 4 Druk herhaaldelijk op de **MENU** toets indien u het menu wilt verlaten.

Beeldmenu

Contrast	100
Helderheid	95
Kleur	85
Scherpte	80
Tint	
▲▼ ◀▶ OK MENU	

U kunt het contrast, de helderheid, de kleur, de scherpste en de tint van het beeld (enkel NTSC AV) instellen volgens uw eigen behoeften.

Druk op de **OK** toets om de instellingen vast te leggen.

De vermelding **Vastgelegd** verschijnt op het scherm.

Uw beeldinstellingen zijn nu vastgelegd en kunnen worden teruggehaald met de **AUTO** toets op de afstandsbediening, onder de toets **Persoonlijk**.

Om een van de voorgeprogrammeerde fabrieksinstellingen van Beeld te kiezen, moet u de **AUTO** toets op de afstandsbediening indrukken.

Druk herhaaldelijk op de **MENU** toets indien u het menu wilt verlaten.

Geluidsmenu

Equalizer	
Balans	0
AVL	On/Off
▲▼ OK MENU	
Neutraal	
Muziek	
Film	
Spraak	
Persoonlijk	
	0.1 0.5 1.5 5.0 10 kHz
▲▼ ◀▶ MENU	

U kunt de geluidsinstelling van uw voorkeur selecteren of u kunt de geluidsfrequentie van de equalizer en de balans voor de geluidsuitgang van de rechtse en linkse luidspreker instellen.

Schakel **AVL Aan** om een constant volume te behouden wanneer u een andere TV-zender kiest.

Equalizer

- 1 Kies **Equalizer** en druk op de **OK** toets om toegang te krijgen tot het Equalizer menu.
- 2 Kies een van de voorgeprogrammeerde fabrieksinstellingen van Geluid of kies **Persoonlijk** om uw persoonlijke geluidsinstellingen voor treble en bass te regelen.

De equalizer Persoonlijk instellen

- 1 Kies **Persoonlijk** met de cursor op/neer.
- 2 Beweeg de cursor links en rechts om een geluidsband te kiezen.
- 3 Beweeg de cursor op en neer om het geschikte geluidsniveau in te stellen.
- 4 Druk op de **OK** toets om de Persoonlijke instellingen vast te leggen. De vermelding **Vastgelegd** verschijnt op het scherm.

Druk op de **MENU** toets indien u het menu wilt verlaten.

Speciaal menu

Bron	TV
Kinderslot	Uit
Auto uit	Uit

▲▼ ◀▶ MENU

Kies de TV of AV mode

- 1 Kies **Bron** in het Speciaal menu.
- 2 Beweeg de cursor links en rechts om **TV**, **AV1**, **AV2** of **S-VIDEO** te kiezen.
 - **AV1** voor een VCR aangesloten op de  1 euroconnector (Zie Randapparatuur aansluiten, p. 16)
 - **AV2** voor een VCR aangesloten op de AV2 connector van de TV.
 - **S-VIDEO** voor een S-Video VCR aangesloten op de S-Video connector van de TV.

Opmerking: Wanneer een videorecorder is aangesloten via de antennebus, wordt de TV gebruikt in de TV mode.

In het andere geval kunt u de TV of AV mode kiezen met de brontoets op de afstandsbediening.

Druk op de cursor op/neer of op de cijfertoetsen om terug te keren naar de TV mode.

Auto AV omschakeling

Wanneer uw videorecorder is aangesloten met de eurokabel en de videorecorder een band begint af te spelen, schakelt de TV automatisch om in de **AV1** mode.

Indien u wilt verder kijken in de TV mode, moet u de cursor op en neer bewegen, + P - of drukken op de cijfertoetsen.

Kinderslot

Staat het kinderslot aan, dan kan de TV alleen worden ingeschakeld en bediend met de afstandsbediening. De toetsen vooraan op het televisietoestel kunnen niet worden gebruikt. Op die manier belet u dat de kinderen ongecontroleerd TV of video kijken.

Als de vermelding **Kinderslot Aan** verschijnt, moet u eerst het kinderslot uitschakelen voor u de toetsen op het frontpaneel van uw televisietoestel kunt gebruiken om een TV-zender te kiezen.

- 1 Kies **Kinderslot** in het Speciaal menu.
- 2 Beweeg de cursor links en rechts om **Kinderslot Aan** te kiezen.
- 3 Druk herhaaldelijk op de **MENU** toets om het menu te verlaten.

Auto uit

Wanneer **Auto Uit** is ingeschakeld, schakelt de TV automatisch in de standby stand indien gedurende ongeveer 12 minuten geen antennesignaal wordt ontvangen.

- 1 Kies **Auto Uit** in het Speciaal menu.
- 2 Beweeg de cursor links en rechts om **Auto Uit** te kiezen.
- 3 Druk herhaaldelijk op de **MENU** toets om het menu te verlaten.

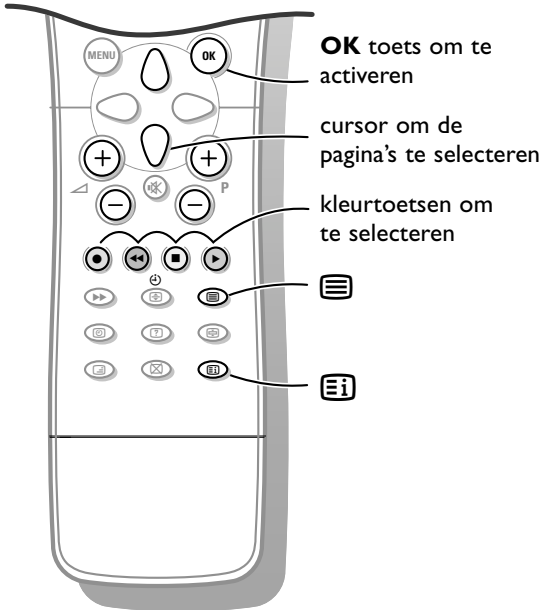

De meeste TV-zenders verschaffen informatie via teletekst.

Elke zender die teletekst uitzendt, biedt een pagina aan met teletekst gebruikersinformatie. Zoek de teletekstpagina met de inhoud (gewoonlijk pagina 100).

Afhankelijk van de TV-zender wordt teletekst in verschillende systemen aangeboden:

Standaard teletekst, TOP en FASTEXT.

- Standaard teletekst bestaat uit een aantal pagina's die u kunt selecteren door rechtstreeks het overeenkomstige paginanummer in te geven.
- **TOP** en **FASTEXT** maken gebruik van de kleuren op de onderste lijn, die overeenstemmen met de kleurtoetsen van uw afstandsbediening, om teletekstinformatie op te vragen

Teletekst in- en uitschakelen

Druk op  om teletekst in of uit te schakelen.

De inhoudspagina of de laatst gekozen pagina verschijnt op het scherm, samen met een informatieregel en een keuzeregel onderaan het scherm.

Een Teletekstpagina kiezen

Met de cijferoetsen

Geef het gewenste paginanummer in met de cijferoetsen.

De paginateller zoekt de pagina.

Er verschijnt een boodschap wanneer u een verkeerd of niet bestaand paginanummer hebt ingegeven. Vervolledig het nummer (3 cijfers) en geef daarna het correcte paginanummer in. Paginanummers die beginnen met 0 of 9 bestaan niet.

Met de keuzeregel onderaan

Kies het gewenste onderwerp met de kleurtoetsen die overeenstemmen met de gekleurde opties onderaan het scherm.

Met de cursor op/neer

Druk op de cursor op/neer om de vorige of volgende pagina te kiezen.

De Teletekst inhoudspagina kiezen

Druk op de  toets om de inhoudspagina te laten verschijnen (gewoonlijk p.100).

Enkel voor TOP teletekst uitzendingen:

Niet alle TV-zenders zenden het TOP teletekst-systeem uit.

Bij TOP teletekst worden de pagina's in rubrieken en onderwerpen ingedeeld om het gebruik te vergemakkelijken.

Druk op de  toets. Een TOP overzicht van de beschikbare rubrieken en onderwerpen verschijnt.

Maak gebruik van de kleurtoetsen om teletekstinformatie op te vragen of kies de teletekstpagina's rechtstreeks met behulp van de cijferoetsen.

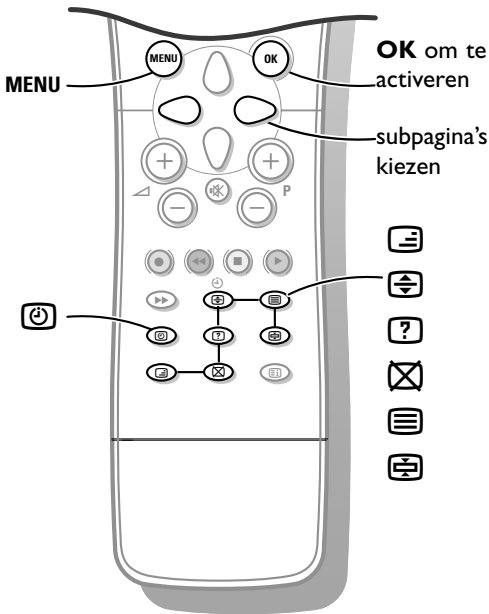

Subpagina's kiezen

Indien subpagina's beschikbaar zijn, kunt u de automatische wisselende pagina's stoppen of de gewenste subpagina zelf kiezen.

Druk op de toets.

Het subpaginanummer verschijnt onderaan het scherm.

Druk op de rode of groene toets om de vorige of volgende subpagina te kiezen, of wijzig de subpagina met de cursor op/neer of met de cijfertoetsen.

Druk opnieuw op de toets indien u deze functie wilt verlaten.

Speciale teletekstfuncties

Vergroten

Druk herhaaldelijk op om de bovenste of onderste helft van de pagina te vergroten en om daarna terug te keren naar de normale paginagrootte. Wanneer de bovenste helft wordt weergegeven, kunt u de tekst regel per regel doorlopen met behulp van de cursor op/neer.

Verborgen informatie

Druk op om verborgen informatie, zoals antwoorden op vragen en spelletjes, op te roepen of te doen verdwijnen.

Vasthouden

Druk op om de automatisch wisselende subpagina's te stoppen indien deze beschikbaar zijn.

Het icoon wordt weergegeven bovenaan het scherm weergegeven.

Druk nogmaals op de toets om de subpagina's opnieuw automatisch te laten wisselen

Mengen

Druk op de toets om de teletekstpagina's over het TV-beeld heen weer te geven.

Druk nogmaals op de toets om het TV-beeld opnieuw uit te schakelen.

Onderbreken

Druk op .

Het TV-programma verschijnt.

bovenaan het scherm duidt aan dat teletekst nog steeds is ingeschakeld.

Voor u teletekst onderbreekt, kunt u een paginanummer kiezen.

Wanneer de pagina is gevonden, verschijnt de informatieregel kort op uw scherm.

Druk nogmaals op .

Teletekst verschijnt opnieuw.

Randapparatuur aansluiten

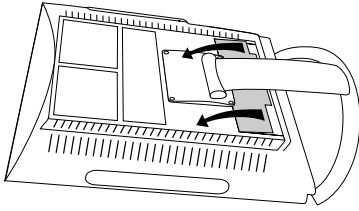

Op uw TV kunt u heel wat video- en audio-apparatuur aansluiten.
Op de volgende aansluitschema's ziet u hoe deze apparatuur moet worden aangesloten.

Vorbereiding

Verwijder de plaat aan de achterzijde van het televisietoestel, zoals op de tekening hiernaast. Leg de LCD TV met het scherm naar beneden op een tafel, zodat het makkelijker wordt om uw randapparatuur aan te sluiten. Neem de nodige voorzorgen zodat het scherm niet wordt beschadigd.

Videorecorder

Met een eurokabel

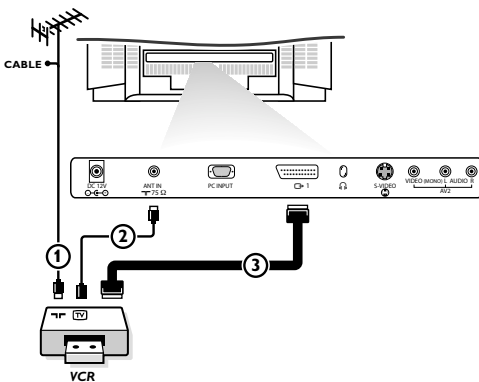

Met een eurokabel zult u een betere beeldkwaliteit verkrijgen dan enkel met een antennekabel.

- 1 Sluit de antennekabels ①, ② en de eurokabel ③ aan zoals op de tekening hiernaast.
- 2 Druk op de ► toets op de videorecorder. De TV zal automatisch in de AV1 mode schakelen.
Indien u wilt verder kijken in de TV mode, moet u de cursor op en neer bewegen, + P - of op de cijfer-toetsen drukken.

Enkel met een antennekabel

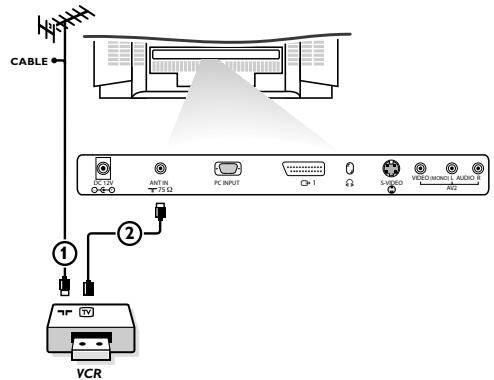

- 1 Sluit de antennekabels ① en ② aan zoals op de tekening hiernaast.
- 2 **Zoek het testsignaal van uw videorecorder en leg het vast.**
 - Haal de antennekabel ① uit de antenne-ingang ► van uw videorecorder.
 - Schakel uw TV in en stel de videorecorder op het testsignaal in. (Zie ook de handleiding van uw videorecorder)
 - Zoek het testsignaal van uw videorecorder zoals u de TV-zenders hebt gezocht en vastgelegd. Zie Handmatige installatie, p. 6
 - Leg het testsignaal vast onder een programmanummer.
 - Stop de antennekabel opnieuw in de antenne-ingang ► van uw videorecorder zodra u het testsignaal hebt vastgelegd.
- 3 Kies het programmanummer waaronder de videorecorder wordt vastgelegd.
- 4 Druk op de ► toets op uw videorecorder.

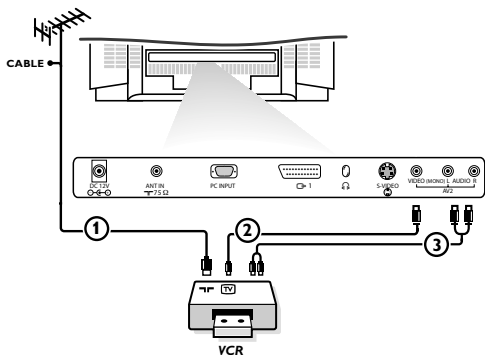

Met Audio/Video kabels

- 1 Sluit de antennekabel ① en de Audio/Video kabels ② en ③ aan zoals op de tekening hiernaast.
- 2 Druk op de toets op de afstandsbediening of kies **Bron** in het Speciaal menu (Zie p. 12) om **AV2** te kiezen.
- 3 Druk op de toets op de videorecorder.

*Opmerking: Indien u een monovideorecorder hebt, mag u de audiokabel van de videorecorder enkel aan de achterzijde van de TV aansluiten op de **AUDIO (MONO) L** kabel.*

S-VHS videorecorder

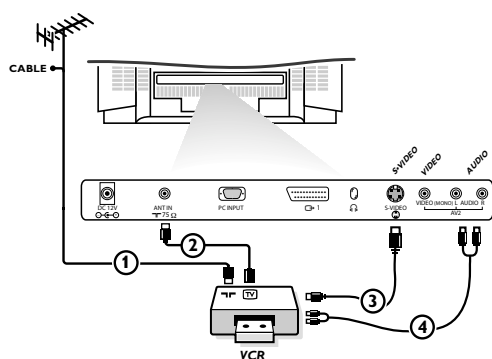

Met een S-VHS videorecorder zult u een betere beeldkwaliteit verkrijgen.

- 1 Sluit de antennekabels ① en ② aan zoals op de tekening hiernaast.
- 2 Sluit de S-Video kabel ③ aan op de **S-VIDEO** ingang van de TV.
- 3 Sluit de audiokabel ④ aan zoals op de tekening hiernaast.
- 4 Druk op de toets op de afstandsbediening of kies **Bron** in het Speciaal menu (Zie p. 12) om S-Video te kiezen.
- 5 Druk op de toets op de videorecorder.

Opmerking: Sluit nooit een videorecorder met S-VHS kabels en een videorecorder met een Eurokabel tegelijkertijd op dezelfde TV aan.

MONITOR OUT aansluitingen

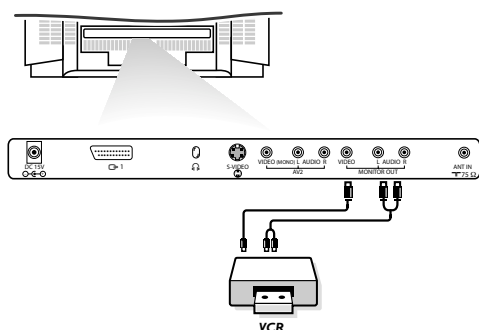

Die **MONITOR OUT** aansluitingen kunnen gebruikt worden voor een serieschakeling of om programma's op te nemen van uw TV.

Alleen wanneer een VCR aan **MONITOR OUT** aangesloten is, is het mogelijk programma's op te nemen van aangesloten randapparatuur.

Wanneer een VCR niet aangesloten is aan **MONITOR OUT** kunnen enkel programma's opgenomen worden via een antenne- of kabelsysteem.

Camera & camcorder

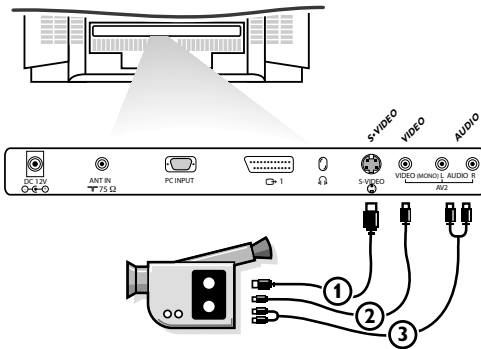



- 1 Sluit uw camera of camcorder aan op **VIDEO** ingang ② en **AUDIO (MONO) L** ③ voor mono-apparatuur.
- 2 Sluit ook **AUDIO R** ③ aan voor stereo-apparatuur.

Met een S-VHS camcorder krijgt men S-VHS kwaliteit door de S-VHS kabels aan te sluiten op de **S-VIDEO** ingang ① en de **AUDIO** ingang ③.

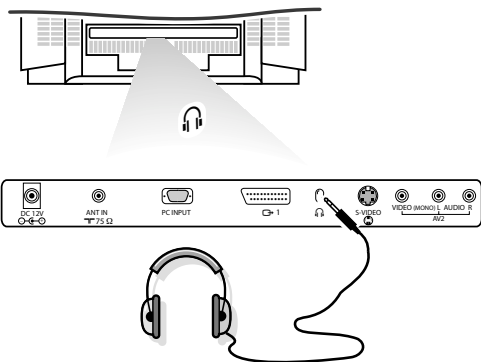
Hoofdtelefoon



- 1 Stop de stekker in de aansluiting voor de hoofdtelefoon  aan de achterzijde van de TV.
- 2 Druk op de  toets op de afstandsbediening om het geluid van de hoofdtelefoon en de interne luidsprekers van de TV uit te schakelen.
- 3 Beweeg de cursor links en rechts om de geluidsterkte te regelen.

Videorecorder toetsen

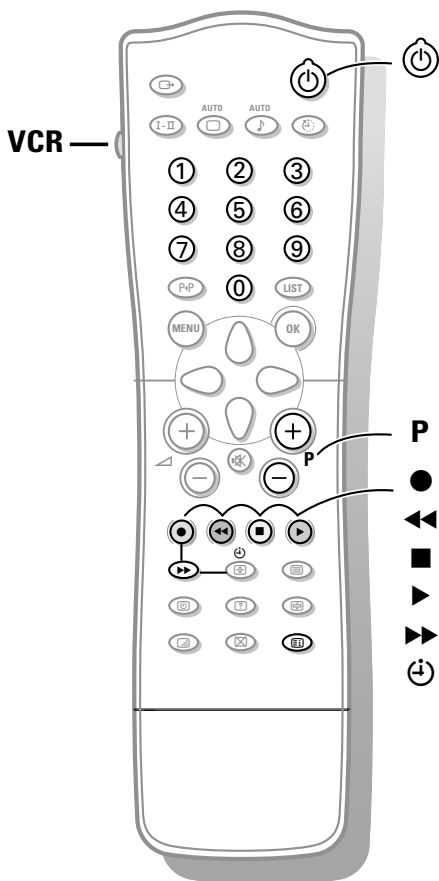

Met de afstandsbediening van uw TV kunt u de meeste video-apparatuur uit ons productassortiment bedienen.

Houd de **VCR** toets links op de afstandsbediening ingedrukt en druk tegelijkertijd op:

- voor opname
- ◀◀ voor terugspoelen
- voor stop
- ▶ voor weergave
- ▶▶ voor vooruitspoelen
- ⌚ voor VCR timer
- P + om snel de TV-zenders van de tuner van uw videorecorder te doorlopen
- 0 - 9 om TV-zenders te kiezen van de tuner van uw videorecorder
- ⏻ om uw videorecorder tijdelijk uit te schakelen

Onderhoud van het scherm

Schuur of wrijf het scherm niet met een hard voorwerp, aangezien dit uw scherm permanent kan krassen, ontsieren of beschadigen.

Schakel het scherm uit voor u het reinigt. Stof de TV af door het scherm en de omkasting af te vegen met een zacht en proper doekje. Indien u het scherm grondig moet reinigen, gebruik dan een proper, vochtig doekje. Gebruik geen vloeibare reinigingsmiddelen of reinigingsmiddelen in een spuitbus.

Waarschuwing voor mobiele telefoons

Houd uw mobiele telefoon uit de buurt van de TV om storingen in het beeld en het geluid, defecten aan uw televisietoestel of zelfs schade aan het televisietoestel te voorkomen.

Slecht beeld

- Hebt u het juiste TV-systeem gekozen?
- Zijn de kabels goed aangesloten? (De antennekabel op de TV of videorecorder, de VGA kabels op de TV, de stroomkabel.)
- Staat uw televisietoestel of huisantenne te dicht bij luidsprekers, niet gearde audio-apparatuur of neonlichten, e.d.?
- Bergen of hoge gebouwen kunnen dubbel beeld of spookbeelden veroorzaken. Soms kunt u de beeldkwaliteit verbeteren door de richting van de antenne te wijzigen.
- Zijn helderheid en contrast ontregeld? Druk op **AUTO**  of  toets om de voorgeprogrammeerde fabrieksinstelling opnieuw vast te leggen. Kies een andere zender, misschien is het ontvangen signaal te zwak.
- Soms is slechte beeldkwaliteit mogelijk wanneer een S-VHS videorecorder, een camera of een camcorder is aangesloten terwijl ook andere randapparatuur is aangesloten op **AV1** of **AV2**. Schakel in dit geval één van de apparaten uit.

Geen beeld

- Is de TV ingeschakeld?
- Is de antenne goed aangesloten? Zit de antennestekker stevig vast op de antenneingang?
- Is de antennekabel van goede kwaliteit en heeft die de geschikte antennestekker?

Geen geluid

Geen geluid op geen enkele zender? Controleer of het volume niet op de minimumwaarde staat. Werd het geluid niet onderbroken met de toets ?

Afstandsbediening

- Indien uw TV-toestel niet meer reageert op de afstandsbediening, zijn de batterijen misschien leeg. U kunt nog steeds de toetsen vooraan op het televisietoestel gebruiken.
- Werd het kinderslot uitgeschakeld?

Geen oplossing

Schakel eenmaal uw toestel uit en opnieuw in. Probeer nooit zelf een defect televisietoestel te herstellen.

Verwijder nooit de achterzijde van de TV. Indien de TV niet goed functioneert, trek dan de stekker uit en raadpleeg uw handelaar of een TV-technicus.

Richtlijnen voor einde levensduur

Wij besteden veel aandacht aan het milieuvriendelijk aspect.

Uw nieuwe TV bevat materialen die voor hergebruik geschikt zijn. Aan het eind van de levensduur van de TV kunnen gespecialiseerde bedrijven de afgevoerde TV ontmantelen om het voor hergebruik geschikte materiaal te verzamelen, en zo weinig mogelijk materiaal te hoeven wegdoen. Informeer a.u.b. naar de plaatselijke voorschriften voor het wegdoen van uw oude TV-toestel.

Wat met lege batterijen

De bijgeleverde batterijen bevatten niet de zware metalen kwik en cadmium. Toch mogen in veel landen de lege batterijen niet met het huisvuil weggegooid worden. Informeer a.u.b. naar de plaatselijke voorschriften voor het wegdoen van lege batterijen.

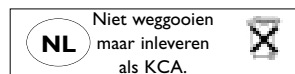

Index

- a** auto beeld, 8
auto geluid, 8
automatische installatie, 5
AVL, 11
- b** balans, 11
bass, 11
bron, 12
- c** camcorder, 17
C-kanalen, 6
- e** equalizer, 11
eurokabel, 15
- f** fabrieksinstelling, 8
fijnafstemming, 6
- g** geluid onderbreken, 9
geluidsinstellingen, 11
- h** handmatige installatie, 6
helderheid, 11
hoofdtelefoon, 17
- k** kinderslot, 12
kleur, 11
- m** menutaal, 4
mono, 8
- n** naam geven, 6
nicam, 8
- p** programmalijst, 7
- s** S-kanalen, 6
scherpte, 11
sleeptimer, 9
stereo, 8
S-VHS, 16
s-video, 16
systeem, 5
- t** taal, 4
teletekst, 13
tint, 11
treble, 11
TV inschakelen, 3
TV-zenders vastleggen, 4
TV-zenders zoeken, 5
tweetalige uitzending, 8
- v** video recorder, 15
volume, 9
- z** zoeken, 5

Inhoud	1
Installatie	2
Bedienen	8
Randapparatuur aansluiten	15